

# Owner's Manual

## Switched Rack PDU 208/230V, 50/60Hz AC Input and Output

**Model: PDUMH20HVNET**  
(Series Number: AGPD6684)

Important Safety Instructions	2
Installation	3
Features	6
Technical Support	7
Warranty and Product Registration	7
Español	8
Français	15
Русский	22
Deutsch	29

### PROTECT YOUR INVESTMENT!

Register your product for quicker service  
and ultimate peace of mind.

You could also win an  
ISOBAR6ULTRA surge protector—  
a \$100 value!



[www.tripplite.com/warranty](http://www.tripplite.com/warranty)



[TrippLite.Eaton.com/support](http://TrippLite.Eaton.com/support)

Copyright © 2023 Tripp Lite. All rights reserved.

## Important Safety Instructions

### SAVE THESE INSTRUCTIONS

This manual contains instructions and warnings that should be followed during the installation, operation, and storage of this product. Failure to heed these instructions and warnings may affect the product warranty.



**CAUTION** Only those who are properly trained or qualified to use this device should do so. Anyone who is not trained or qualified should not use this device unless it is under the supervision of someone who is properly trained or qualified to do so.

Children must be supervised to ensure that they do not use the device as a toy.

Never use the device if the cord and plug are damaged; if it is not working properly, or if it has been dropped or damaged, take it to an authorized service center for inspection and repair.

If the power cord is damaged, it must be replaced by the manufacturer, its authorized service agent, or by qualified personnel in order to avoid a danger.

- The PDU provides the convenience of multiple outlets, but DOES NOT provide surge or line noise protection for connected equipment.
- The PDU is designed for indoor use only, in a controlled environment, away from excess moisture, temperature extremes, conductive contaminants, dust or direct sunlight.
- Keep indoor ambient temperature between 32°F and 104°F (0°C and 40°C).
- The PDU must be installed by a qualified technician only.
- Do not attempt to mount the PDU to an insecure or unstable surface.
- Install in accordance with National Electrical Code standards. Be sure to use the proper overcurrent protection for the installation, in accordance with the plug/equipment rating.
- Connect the PDU to an outlet that is in accordance with your local building codes and that is adequately protected against excess currents, short circuits and earth faults.
- The electrical outlets supplying power to the equipment should be installed near the equipment and easily accessible.
- Do not connect the PDU to an ungrounded outlet or to extension cords or adapters that eliminate the connection to ground.
- Be sure to provide a local disconnect device on any models that are permanently installed without a plug that is easily accessible.
- Never attempt to install electrical equipment during a thunderstorm.
- Individual equipment connected to the PDU should not draw more current than the individual PDU's outlet's rating.
- The total load connected to the PDU must not exceed the maximum load rating for the PDU.
- Do not attempt to modify the PDU, input plugs or power cables.
- Do not drill into or attempt to open any part of the PDU housing. There are no user-serviceable parts inside.
- Do not attempt to use the PDU if any part of it becomes damaged.
- Use of this equipment in life support applications where failure of this equipment can reasonably be expected to cause the failure of the life support equipment or to significantly affect its safety or effectiveness is not recommended. Do not use this equipment in the presence of a flammable anesthetic mixture with air, oxygen or nitrous oxide.

# Installation

## Mounting the PDU

The PDU supports five primary mounting configurations: 1U Rack, 0U Rack (Vertical), Wall, Under-Counter and Reduced-Depth.

**Note:** Regardless of configuration, the user must determine the fitness of hardware and procedures before mounting. The PDU and included hardware are designed for common rack and rack enclosure types and may not be appropriate for all applications. Exact mounting configurations may vary. Screws for attaching the mounting brackets to the PDU are included. Use only the screws supplied by the manufacturer, or their exact equivalent (#6-32, 3/16" flat head).

**1-1 1U Rack Mounting:** Use 3 screws **A** to attach each of the 2 longer mounting brackets **B** to the PDU as shown. You can mount the PDU in a recessed position by attaching the mounting brackets so they extend beyond the front panel of the PDU. Mount the PDU in the rack by inserting 4 user-supplied screws **C** through the mounting brackets **D** and into the mounting holes of the rack rails.

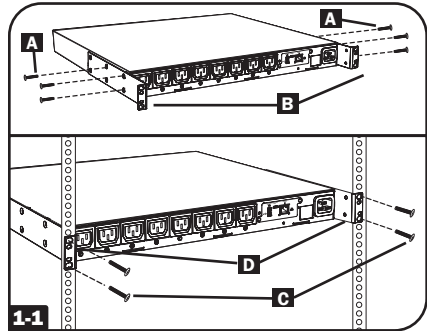

**1-2 0U Rack Mounting:** Use 3 screws **A** to attach each of the 2 shorter mounting brackets **B** to the PDU as shown. Mount the PDU vertically by inserting 2 or more user-supplied screws **C** through the mounting brackets **D** and into mounting points in the rack or rack enclosure.

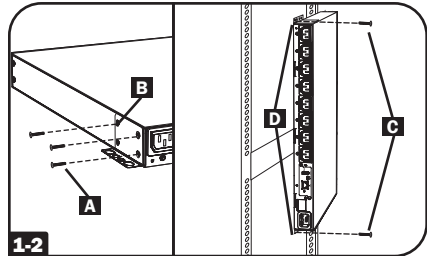

**1-3 Wall Mounting:** Use 3 screws **A** to attach each of the 2 shorter mounting brackets **B** to the PDU as shown. Mount the PDU to the wall by inserting 2 or more user-supplied screws **C** through the mounting brackets **D** and into secure mounting points.

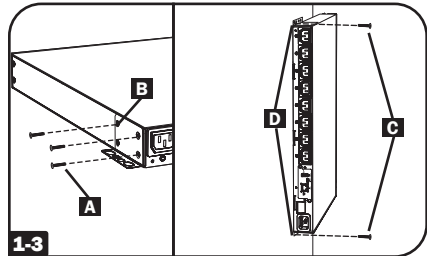

**1-4 Under-Counter Mounting:** Use 3 screws **A** to attach each of the 2 shorter mounting brackets **B** to the PDU as shown. Mount the PDU under the counter by inserting 2 or more user-supplied screws **C** through the mounting brackets **D** and into secure mounting points.

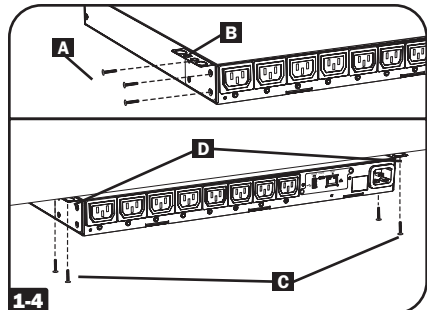

## Installation

- 1-5 Reduced-Depth Mounting:** Use 3 screws **A** to attach each of the 2 shorter mounting brackets **B** to the PDU as shown. Mount the PDU to a stable surface with the outlets facing upward by inserting 2 or more user-supplied screws **C** through the mounting brackets **D** and into secure mounting points.

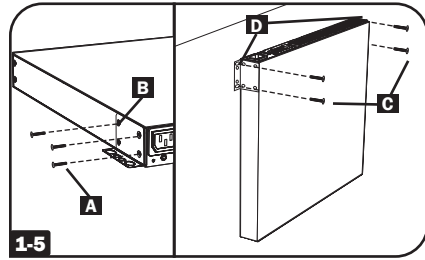

### Connecting the PDU

- 2-1 Input Power Cord Connection:** Attach the cable clamp to the PDU by inserting the tabs into available slots on the top and bottom of the power inlet **A**. Secure the clamp by sliding it to the right. Attach the included power cord to the PDU by inserting the IEC C19 connector **B** of the power cord into the cable clamp and IEC C20 power inlet **C**. Install the included screw **D** on the cable clamp to secure the power cord connection. Connect the other end of the input power cord to a compatible source of AC power, such as a UPS system, PDU or utility outlet.

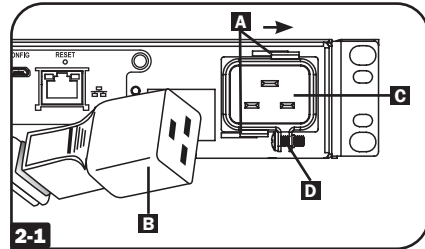

**Note:** The AC power source should not share a circuit with a heavy electrical load.

**Note:** When connecting the PDU, it should be provided with over-current protection and a maximum 20A branch-rated over-current protection device.

- 2-2 NEMA Adapter Connection:** This product includes a plug adapter that adds a NEMA L6-20P plug to the input power cord. Use this adapter only if you will be connecting the PDU to a NEMA L6-20R outlet. Insert the IEC C19 connector **A** of the adapter into the IEC C20 connector **B** of the input power cord. Secure the connection with the retention bracket **C** by using the included bolts to fasten the two halves of the bracket around the connection as shown. Connect the NEMA L6-20P plug to a compatible source of AC power **D**, such as a UPS system, PDU or utility outlet.

**CAUTION:** To avoid the risk of electric shock, ensure that the Neutral (L2) conductor has been identified before connecting the PDU.

**Note:** Do not attempt to attach a user-supplied power cord unless it is certified to be compatible with the input power source that will be used by the PDU.

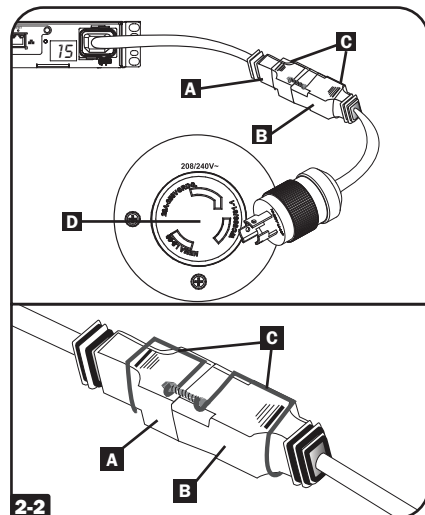

## Installation

### 2-3 Equipment Power Cord Connection:

Insert the IEC C14 connectors **A** of the equipment power cords into the PDU's IEC C13 output receptacles **B**. The LED **C** near each output receptacle illuminates when the receptacle is ready to distribute live AC power. The digital load meter **D** will display the total connected equipment load in amps.

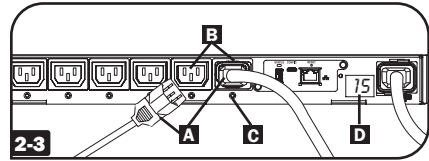

**2-4 Optional Cord Retention Procedure:** Use the included C14 sleeves to secure plugs to receptacles. Attach the sleeve to the plug, making sure that the pull tabs **A** remain outside the plug and that the fit is secure. To unplug equipment properly, use the pull tabs to remove the plug and sleeve from the receptacle.

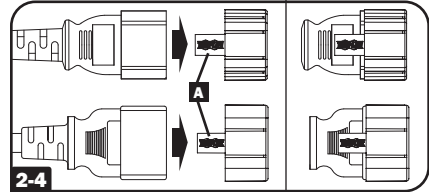

## Networking the PDU

For network configuration instructions, please refer to the WEBCARDLX owner's manual (PN 93358E) included with this product.

## Features

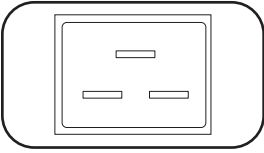

**AC Input Power Inlet:** The IEC 60320 C20 inlet connects to the detachable AC Input Power Cord.

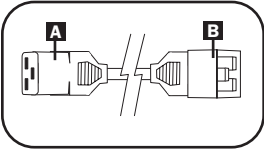

**AC Input Power Cord:** The detachable cord has an IEC 60320 C19 connector **A** and an IEC 60320 C20 connector **B**.

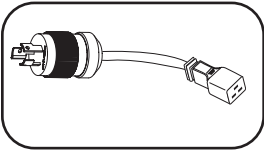

**AC Input Adapter:** The adapter converts the AC input power cord to a NEMA L6-20P plug. The included retention bracket (not shown) secures the connection.

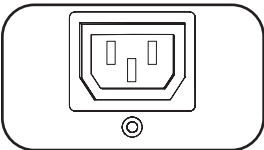

**IEC 60320 C13 Output Receptacles:** During normal operation, the output receptacles distribute AC power to connected equipment. When an outlet is live, the associated LED illuminates.



**Digital Load Meter (Ammeter):** The total electrical current drawn by connected equipment is displayed on the meter in amperes.

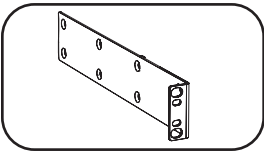

**Longer Mounting Brackets:** Use these brackets to mount the PDU horizontally in a standard rack or rack enclosure. The mounting depth can be adjusted by attaching the brackets to different positions on the PDU.

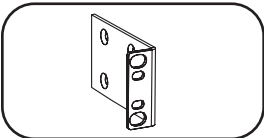

**Shorter Mounting Brackets:** Use these brackets to mount the PDU in a 1U rack, wall or under-counter configuration.

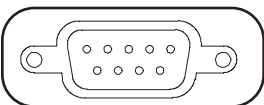

**Factory Port:** The port is reserved for configuration by factory authorized personnel only. Do not connect anything to the port.

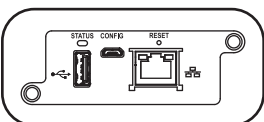

**WEBCARDLX:** Allows you to operate this PDU as a managed network device, accessible via SNMP network management platform, web browser, SSH or Telnet.

## Technical Support

Website: [www.tripplite.com/support](http://www.tripplite.com/support)

E-mail: [techsupport@tripplite.com](mailto:techsupport@tripplite.com)

## Warranty and Product Registration

### LIMITED WARRANTY

Seller warrants this product, if used in accordance with all applicable instructions, to be free from original defects in material and workmanship for a period of 2 years from the date of initial purchase. If the product should prove defective in material or workmanship within that period, Seller will repair or replace the product, in its sole discretion. Service under this Warranty can only be obtained by your delivering or shipping the product (with all shipping or delivery charges prepaid) to: Tripp Lite, 1111 W. 35th Street, Chicago, IL 60609 USA. Seller will pay return shipping charges. Visit [www.tripplite.com/support](http://www.tripplite.com/support) before sending any equipment back for repair.

THIS WARRANTY DOES NOT APPLY TO NORMAL WEAR OR TO DAMAGE RESULTING FROM ACCIDENT, MISUSE, ABUSE OR NEGLIGENCE. SELLER MAKES NO EXPRESS WARRANTIES OTHER THAN THE WARRANTY EXPRESSLY SET FORTH HEREIN. EXCEPT TO THE EXTENT PROHIBITED BY APPLICABLE LAW, ALL IMPLIED WARRANTIES, INCLUDING ALL WARRANTIES OF MERCHANTABILITY OR FITNESS, ARE LIMITED IN DURATION TO THE WARRANTY PERIOD SET FORTH ABOVE; AND THIS WARRANTY EXPRESSLY EXCLUDES ALL INCIDENTAL AND CONSEQUENTIAL DAMAGES. (Some states do not allow limitations on how long an implied warranty lasts, and some states do not allow the exclusion or limitation of incidental or consequential damages, so the above limitations or exclusions may not apply to you. This Warranty gives you specific legal rights, and you may have other rights which vary from jurisdiction to jurisdiction).

WARNING: The individual user should take care to determine prior to use whether this device is suitable, adequate or safe for the use intended. Since individual applications are subject to great variation, the manufacturer makes no representation or warranty as to the suitability or fitness of these devices for any specific application.

### PRODUCT REGISTRATION

Visit [www.tripplite.com/warranty](http://www.tripplite.com/warranty) today to register your new Tripp Lite product. You'll be automatically entered into a drawing for a chance to win a FREE Tripp Lite product!\*

\* No purchase necessary. Void where prohibited. Some restrictions apply. See website for details.

### FCC Notice, Class A

This device complies with part 15 of the FCC Rules. Operation is subject to the following two conditions: (1) This device may not cause harmful interference, and (2) this device must accept any interference received, including interference that may cause undesired operation.

**Note:** This equipment has been tested and found to comply with the limits for a Class A digital device, pursuant to part 15 of the FCC Rules. These limits are designed to provide reasonable protection against harmful interference when the equipment is operated in a commercial environment. This equipment generates, uses, and can radiate radio frequency energy and, if not installed and used in accordance with the instruction manual, may cause harmful interference to radio communications. Operation of this equipment in a residential area is likely to cause harmful interference in which case the user will be required to correct the interference at his own expense. The user must use shielded cables and connectors with this equipment. Any changes or modifications to this equipment not expressly approved by Tripp Lite could void the user's authority to operate this equipment.

### Regulatory Compliance Identification Numbers

For the purpose of regulatory compliance certifications and identification, your Tripp Lite product has been assigned a unique series number. The series number can be found on the product nameplate label, along with all required approval markings and information. When requesting compliance information for this product, always refer to the series number. The series number should not be confused with the marking name or model number of the product.

### WEEE Compliance Information for Tripp Lite Customers and Recyclers (European Union)



Under the Waste Electrical and Electronic Equipment (WEEE) Directive and implementing regulations, when customers buy new electrical and electronic equipment from Tripp Lite they are entitled to:

- Send old equipment for recycling on a one-for-one, like-for-like basis (this varies depending on the country)
- Send the new equipment back for recycling when this ultimately becomes waste

Tripp Lite has a policy of continuous improvement. Specifications are subject to change without notice.



[TrippLite.Eaton.com/support](http://TrippLite.Eaton.com/support)

# Manual del Propietario

## PDU Controlable para Rack Entrada y Salida de CA 208V / 230V, 50/60Hz

**Modelo: PDUMH20HVNET**  
(Número de Serie: AGPD6684)

<b>Instrucciones de Seguridad Importantes</b>	<b>9</b>
<b>Instalación</b>	<b>10</b>
<b>Características</b>	<b>13</b>
<b>Soporte Técnico</b>	<b>14</b>
<b>Garantía</b>	<b>14</b>
<b>English</b>	<b>1</b>
<b>Français</b>	<b>15</b>
<b>Русский</b>	<b>22</b>
<b>Deutsch</b>	<b>29</b>



[TrippLite.Eaton.com/support](http://TrippLite.Eaton.com/support)

Copyright © 2023 Tripp Lite. Todos los derechos reservados.



## Instrucciones de Seguridad Importantes

### CONSERVE ESTAS INSTRUCCIONES

Este manual contiene instrucciones y advertencias que deben seguirse durante la instalación, operación y almacenamiento de este producto. La omisión en la observancia de estas instrucciones y advertencias puede afectar la garantía del producto.



**PRECAUCION** Este aparato no se destina para utilizarse por personas (incluyendo niños), cuyas capacidades físicas, sensoriales o mentales sean diferentes o estén reducidas, o carezcan de experiencia o conocimiento, a menos que dichas personas reciban una supervisión o capacitación para el funcionamiento del aparato por una persona responsable de su seguridad.

Los niños deben de supervisarse para asegurar que no empleen el aparato como juguete.

Nunca utilice el aparato si el cable y la clavija están dañados; si no funciona correctamente o si se ha caído o dañado, llévelo a un centro de servicio autorizado para que lo examinen y lo reparen.

Si el cordón de alimentación es dañado, éste debe sustituirse por el fabricante, por su agente de servicio autorizado o por personal calificado con el fin de evitar un peligro.

- El PDU proporciona la conveniencia de múltiples tomacorrientes, pero NO proporciona protección contra sobretensiones o ruido en la línea para los equipos conectados.
- El PDU está diseñada solo para uso en interiores en un entorno controlado lejos de humedad excesiva, temperaturas extremas, contaminantes conductivos, polvo o luz del sol directa.
- Mantiene la temperatura ambiente interior entre 0 °C y 40 °C [32 °F y 104 °F].
- El PDU debe ser instalado solamente por un técnico calificado.
- No intente instalar el PDU en una superficie inestable o no segura.
- Instale conforme a los estándares del Código Eléctrico Nacional. Asegúrese de usar la protección adecuada contra sobre-corriente para la instalación, de conformidad con la especificación de la clavija y del equipo.
- Conecte el PDU a un tomacorrientes que esté de acuerdo a los reglamentos locales de construcción y que esté correctamente protegido contra corrientes excesivas, cortocircuitos y fallas de conexión a tierra.
- Los tomacorrientes eléctricos que alimentan al equipo deben instalarse cerca del equipo y ser fácilmente accesibles.
- No conecte el PDU a un toma corriente que no esté a tierra o cables de extensión o adaptadores que eliminen la conexión a tierra.
- Asegúrese de proporcionar un dispositivo local de desconexión, que sea fácilmente accesible, en cualquier modelo que esté instalado permanentemente sin una clavija.
- Nunca intente instalar equipos eléctricos durante una tormenta eléctrica.
- Cada equipo conectado al PDU no debe consumir en forma individual más corriente que la de la especificación de cada tomacorrientes individual del PDU.
- La carga total conectada al PDU no debe exceder la capacidad de carga máxima del PDU.
- No intente modificar el PDU, las clavijas de entrada o los cables de alimentación.
- No perfore ni intente abrir ninguna parte del gabinete del PDU. No tiene partes a las que el usuario pueda dar servicio.
- No intente usar el PDU si se daña cualquier parte.
- No se recomienda el uso de este equipo en aplicaciones de soporte de vida en donde la falla de este equipo pueda razonablemente causar la falla del equipo de soporte de vida o afectar significativamente su seguridad o efectividad. No use este equipo en presencia de una mezcla inflamable de anestésicos con aire, oxígeno u óxido nítrico.

# Instalación

## Instalación del PDU

El PDU soporta cinco configuraciones primarias de instalación: Rack 1U, Rack 0U (vertical), en la Pared, Bajo el Mostrador y Profundidad Reducida.

**Nota:** Sin importar la configuración, antes de la instalación, el usuario debe determinar la adecuación de los accesorios y procedimientos. El PDU y los accesorios incluidos están diseñados para tipos comunes de racks y gabinetes y pueden no ser apropiados para todas las aplicaciones. Las configuraciones de instalación exactas pueden variar. Se incluyen los tornillos para fijar los soportes de instalación al PDU. Use solamente los tornillos suministrados por el fabricante o su equivalente exacto (#6-32, cabeza plana de 3/16").

**1-1 Instalación en 1U de Rack:** Use 3 tornillos **A** para instalar cada uno de los 2 soportes de instalación **B** al PDU como se muestra. Puede instalar el PDU en una posición empotrada colocando los soportes de instalación de modo que sobresalga de la parte frontal del PDU. Instale el PDU al rack insertando cuatro tornillos provistos por el usuario **C** a través de los soportes de instalación **D** y en los orificios de instalación del riel del rack.

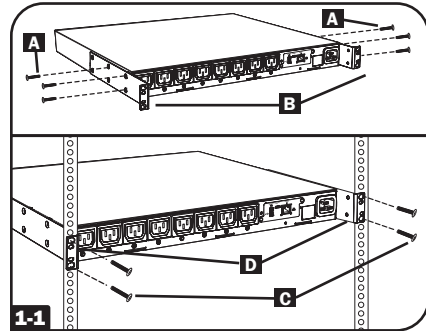

**1-2 Instalación en 0U de Rack :** Use 3 tornillos **A** para instalar cada uno de los 2 soportes de instalación pequeños **B** al PDU como se muestra. Instale verticalmente el PDU insertando 2 o más tornillos **C** suministrados por el usuario a través de los soportes de instalación **D** y en los puntos de instalación en el rack o gabinete.

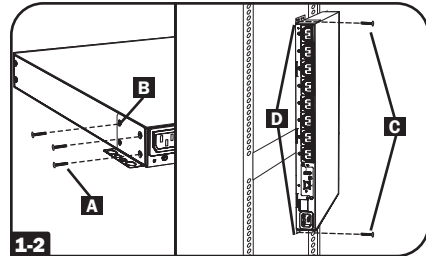

**1-3 Instalación en la Pared:** Use 3 tornillos **A** para instalar cada uno de los 2 soportes de instalación pequeños **B** al PDU como se muestra. Instale el PDU en la pared insertando 2 o más tornillos **C** suministrados por el usuario a través de los soportes de instalación **D** y en puntos seguros de instalación.

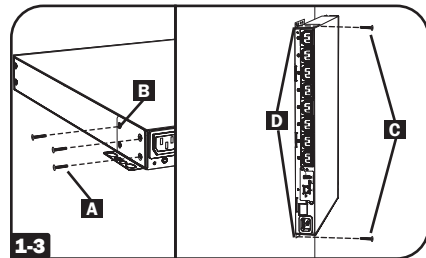

**1-4 Instalación Bajo el Mostrador:** Use 3 tornillos **A** para instalar cada uno de los 2 soportes de instalación pequeños **B** al PDU como se muestra. Instale el PDU bajo el mostrador insertando 2 o más tornillos **C** suministrados por el usuario a través de los soportes de instalación **D** y en puntos seguros de instalación.

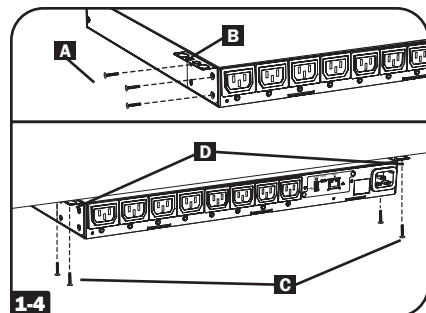

## Instalación

- 1-5 Instalación en Profundidad Reducida:** Use 3 tornillos **A** para instalar cada uno de los 2 soportes de instalación pequeños **B** al PDU como se muestra. Instale el PDU en una superficie plana con los tomacorrientes viendo hacia arriba insertando 2 o más tornillos **C** suministrados por el usuario a través de los soportes de instalación **D** y en puntos seguros de instalación.

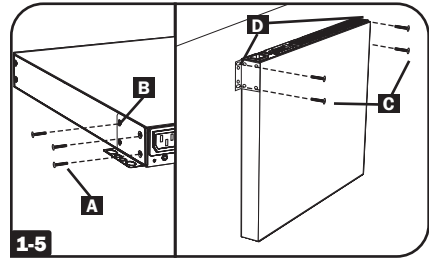

## Conexión del PDU

- 2-1 Conexión del Cable de Alimentación:** Fije la abrazadera del cable al PDU insertando las lengüetas en las ranuras disponibles en la parte superior e inferior de la entrada de energía **A**. Fije la abrazadera deslizándola a la derecha. Instale el cable de alimentación incluido en el PDU insertando el conector IEC C19 **B** del cable de alimentación en la abrazadera del cable y la entrada de energía IEC C20 **C**. Instale el tornillo incluido **D** en la abrazadera del cable para asegurar la conexión del cable de alimentación.

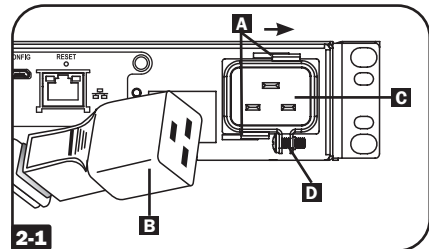

Conecte el otro extremo del cable de alimentación a una fuente compatible de energía de CA como un sistema UPS, PDU o tomacorrientes de la red pública.

**Nota:** La fuente de energía de CA no debe compartir un circuito con una carga eléctrica pesada.

**Nota:** Al conectar el PDU, debe estar equipado con protección contra sobrecorrientes y un dispositivo de protección contra sobrecorriente especificado para 20A máximo por ramal.

- 2-2 Conexión del Adaptador NEMA:** Este producto incluye un adaptador de clavija que agrega una clavija NEMA L6-20P al cable de alimentación. Use este adaptador únicamente si conectará el PDU a un tomacorrientes NEMA L6-20R. Inserte el conector IEC C19 **A** del adaptador en el conector IEC C20 **B** del cable de alimentación. Asegure la conexión con el soporte de sujeción **C** usando los tornillos incluidos para sujetar las dos mitades del soporte alrededor de la conexión, como se muestra. Conecte la clavija NEMA L6-20P a una fuente compatible de energía de CA **D**, como un sistema UPS, PDU o tomacorriente de la red pública.

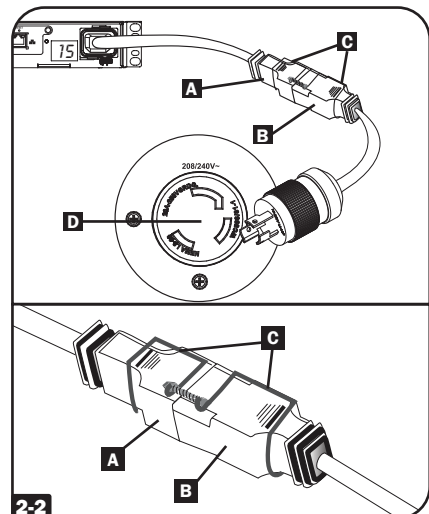

**PRECAUCIÓN:** Para evitar el riesgo de una descarga eléctrica, asegúrese de que el conductor neutro (L2) haya sido identificado antes de conectar el PDU.

**Nota:** No intente instalar un cable de alimentación suministrado por el usuario, a menos que esté certificado para ser compatible con la fuente de alimentación de entrada que será usada por el PDU.

## Instalación

- 2-3** **Conexión del Cable de Alimentación del Equipo:** Inserte los conectores IEC C14 **A** de los cables de alimentación del equipo en los tomacorrientes IEC C13 del PDU **B**. El LED **C** junto a cada tomacorriente se enciende cuando el tomacorriente está listo para distribuir energía activa de CA. El medidor digital de carga **D** mostrará la carga total en amperes del equipo conectado.

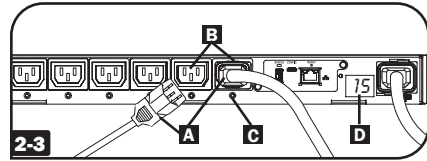

- 2-4** **Procedimiento Opcional de Sujeción del Cable:** Use los manguitos C14 incluidos para sujetar las clavijas a los contactos. Instale el manguito a la clavija, asegurando que las lengüetas de tiro **A** permanezcan fuera de la clavija y que la sujeción esté segura. Para desenchufar correctamente el equipo, use las lengüetas de tiro para retirar la clavija y manguito del contacto.

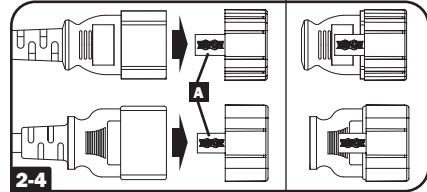

### Conexión a Red del PDU

Para instrucciones de configuración de la red, consulte por favor el Manual del Propietario de la tarjeta WEBCARDLX (PN 93358E) incluido con este producto.

## Características

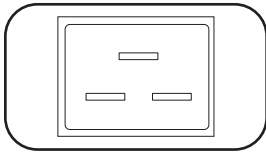

**Entrada de Alimentación de CA:** La entrada IEC 60320 C20 se conecta al Cable de Alimentación de CA desprendible.

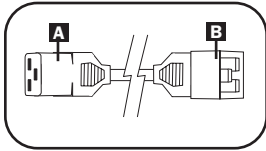

**Cable de Alimentación de CA:** El cable desprendible tiene un conector IEC 60320 C19 **A** y un conector IEC 60320 C20 **B**.

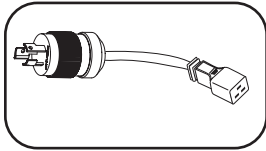

**Adaptador de Entrada de CA:** El adaptador convierte el Cable de Alimentación de Entrada de CA a una clavija NEMA L6-20P. El soporte de sujeción incluido (no se muestra) asegura la conexión.

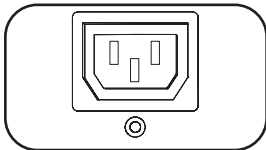

**Tomacorrientes IEC 60320 C13:** Durante la operación normal, los tomacorrientes distribuyen energía CA a los equipos conectados. Cuando un tomacorriente está encendido, el LED asociado se ilumina.



**Medidor Digital de Carga (Amperímetro):** La corriente eléctrica total consumida por los equipos conectados se muestra en el medidor en amperes.

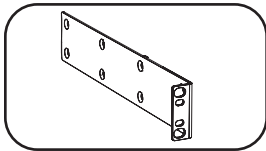

**Soportes de Instalación Grandes:** Use estos soportes para instalar horizontalmente el PDU en un rack o gabinete estándar. La profundidad de instalación puede ajustarse fijando los soportes a diferentes posiciones en el PDU.

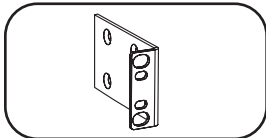

**Soportes de Instalación Pequeños:** Use estos soportes para instalar el PDU en una configuración de rack de 0U, pared o bajo el mostrador.

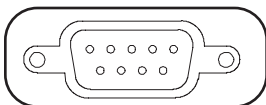

**Puerto de Fábrica:** El puerto está reservado para la configuración solo por parte de personal autorizado de fábrica. No conecte nada en el puerto.

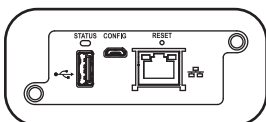

**WEBCARDLX:** Le permite operar este PDU como un dispositivo de red, accesible a través de la plataforma de administración de red SNMP, explorador web, SSH o Telnet.

## Soporte Técnico

Sitio Web: [www.tripplite.com/support](http://www.tripplite.com/support)

Correo Electrónico: [techsupport@tripplite.com](mailto:techsupport@tripplite.com)

## Garantía

### GARANTÍA LIMITADA

El vendedor garantiza este producto, si se usa de acuerdo con todas las instrucciones aplicables, de que está libre de defectos en material y mano de obra por un período de 2 años a partir de la fecha de compra inicial. Si el producto resulta defectuoso en material o mano de obra dentro de ese período, el vendedor reparará o reemplazará el producto a su entera discreción. El servicio bajo esta garantía sólo puede obtenerse enviando o embarcando el producto (con todos los cargos de envío o embarque prepagados) a: Tripp Lite, 1111 W. 35th Street, Chicago, IL 60609 EE UU. El vendedor reembolsará los cargos de embarque. Antes de devolver cualquier equipo para reparación, visite [www.tripplite.com/support](http://www.tripplite.com/support).

ESTA GARANTÍA NO APLICA AL DESGASTE NORMAL O A DAÑOS RESULTANTES DE ACCIDENTES, MAL USO, ABUSO O NEGLIGENCIA. EL VENDEDOR NO OTORGA GARANTÍAS EXPRESAS DISTINTAS DE LA ESTIPULADA EN EL PRESENTE. SALVO EN LA MEDIDA EN QUE LO PROHÍBAN LAS LEYES APLICABLES, TODAS LAS GARANTÍAS IMPLÍCITAS, INCLUYENDO TODAS LAS GARANTÍAS DE COMERCIALIZACIÓN O IDONEIDAD, ESTÁN LIMITADAS EN DURACIÓN AL PERÍODO DE GARANTÍA ESTABLECIDO; ASIMISMO, ESTA GARANTÍA EXCLUYE EXPRESAMENTE TODOS LOS DAÑOS INCIDENTALES E INDIRECTOS. (Algunos estados no permiten limitaciones en cuanto dura una garantía y algunos estados no permiten la exclusión de limitación de daños incidentales o consecuenciales, de modo que las limitaciones anteriores pueden no aplicar para usted. Esta garantía le otorga derechos legales específicos y usted puede tener otros derechos que pueden variar de una jurisdicción a otra).

ADVERTENCIA: Antes de usarlo, cada usuario debe tener cuidado al determinar si este dispositivo es adecuado o seguro para el uso previsto. Ya que las aplicaciones individuales están sujetas a gran variación, el fabricante no garantiza la adecuación de estos dispositivos para alguna aplicación específica.

### Números de Identificación de Conformidad Regulatoria

Para el propósito de certificaciones e identificación de conformidad con las normas, su producto Tripp Lite ha recibido un número de serie exclusivo. El número de serie puede encontrarse en la etiqueta de placa de identificación, junto con todas las marcas e información requeridas de aprobación. Al solicitar información de conformidad para este producto, refiera siempre el número de serie. El número de serie no debe confundirse con el nombre de la marca o el número de modelo del producto.

### Información de Cumplimiento con WEEE por los Clientes y Recicladores de Tripp Lite (Unión Europea)



Bajo la Directiva de Desechos de Equipos Eléctricos y Electrónicos (WEEE) [Waste Electrical and Electronic Equipment] y regulaciones aplicables, cuando los clientes adquieren un nuevo equipo eléctrico y electrónico de Tripp Lite están obligados a:

- Envíe el equipo viejo a reciclado en una base de uno por uno, equivalente por equivalente (esto varía de un país a otro)
- Regrese el equipo nuevo para reciclado una vez que finalmente sea un desecho

Tripp Lite tiene una política de mejora continua. Las especificaciones están sujetas a cambios sin previo aviso.



[TrippLite.Eaton.com/support](http://TrippLite.Eaton.com/support)

# Manuel de l'utilisateur

## PDU à bâti muni d'un compteur Entrée et sortie CA, 208/230 V, 50/60 Hz

**Modèle : PDUMH20HVNET**  
(Numéro de série : AGPD6684)

<b>Consignes de sécurité importantes</b>	<b>16</b>
<b>Installation</b>	<b>17</b>
<b>Caractéristiques</b>	<b>20</b>
<b>Soutien technique</b>	<b>21</b>
<b>Garantie</b>	<b>21</b>
<b>English</b>	<b>1</b>
<b>Español</b>	<b>8</b>
<b>Русский</b>	<b>22</b>
<b>Deutsch</b>	<b>29</b>



[TrippLite.Eaton.com/support](http://TrippLite.Eaton.com/support)

Droits d'auteur © 2023 Tripp Lite. Tous droits réservés.

## Consignes de sécurité importantes

### CONSERVEZ CES INSTRUCTIONS

**Ce manuel contient des instructions et des avertissements qui doivent être respectés pendant l'installation, l'utilisation et l'entreposage de ce produit. Le non-respect de ces instructions et de ces avertissements pourrait avoir une incidence sur la garantie du produit.**



- La PDU fournit des prises multiples pratiques, mais elle ne FOURNIT PAS de protection contre les surtensions ou les bruits de ligne pour l'équipement connecté.
- La PDU est conçue pour être utilisée à l'intérieur uniquement, dans un environnement contrôlé, à l'écart de l'excès d'humidité, des températures extrêmes, des contaminants conducteurs, de la poussière et de la lumière directe du soleil.
- Maintenir la température intérieure ambiante entre 0 et 40 °C (32 et 104 °F).
- La PDU doit être installée uniquement par un technicien qualifié.
- Ne pas tenter de monter la PDU sur une surface précaire ou instable.
- Installer conformément aux normes du Code national de l'électricité. S'assurer d'utiliser la bonne protection contre les surintensités pour l'installation, conformément aux valeurs nominales de la fiche et de l'équipement.
- Brancher la PDU à une sortie conforme aux codes de bâtiment locaux et dûment protégée contre les courants excessifs, les courts-circuits et les défauts à la terre.
- Les prises électriques qui alimentent l'équipement doivent être installées à proximité de l'équipement et être facilement accessibles.
- Ne pas raccorder la PDU à une prise non mise à la masse ou à des rallonges électriques ou des adaptateurs qui éliminent la connexion à la masse.
- S'assurer de fournir un dispositif de déconnexion local pour tous les modèles qui sont installés en permanence sans fiche facilement accessible.
- Ne jamais essayer d'installer un équipement électrique pendant un orage.
- L'équipement individuel connecté à la PDU ne doit pas excéder la charge nominale des prises individuelles de la PDU.
- La charge totale connectée à la PDU ne doit pas excéder la charge nominale maximum pour la PDU.
- Ne pas tenter de modifier la PDU, y compris les fiches d'entrée et les câbles d'alimentation.
- Ne pas percer ou tenter d'ouvrir une quelconque partie du boîtier de la PDU. Il n'existe aucune pièce réparable par l'utilisateur.
- Ne pas tenter d'utiliser la PDU si une de ses pièces est endommagée.
- Il n'est pas recommandé d'utiliser cet équipement pour des appareils de survie où une défaillance de cet équipement peut, selon toute vraisemblance, entraîner la défaillance de l'appareil de maintien de la vie ou affecter de façon majeure sa sécurité ou son efficacité. Ne pas utiliser cet équipement dans un milieu où il existe un mélange anesthésique inflammable d'air, d'oxygène ou d'oxyde nitreux.



## Installation

### Montage de la PDU

La PDU peut accueillir cinq principales configurations de montage : 1U en bâti, 0U en bâti (vertical), murale, sous le comptoir et à profondeur réduite.

**Remarque :** Quelle que soit la configuration, l'utilisateur doit déterminer l'aptitude du matériel et des procédures avant de procéder au montage. La PDU et le matériel inclus sont conçus pour les bâtis et les boîtiers pour bâtis communs et peuvent ne pas être appropriés pour toutes les applications. Les configurations de montage exactes peuvent varier. Les vis pour fixer les supports de montage à la PDU sont incluses. Utiliser uniquement les vis fournies par le fabricant ou leur équivalent exact (no 6-32, 3/16 po à tête plate).

**1-1 Montage en bâti 1U :** Utiliser 4 vis **A** pour fixer chacun des 2 supports de montage plus longs **B** à la PDU comme illustré. Vous pouvez monter la PDU dans une position encastrée en fixant les supports de montage de façon à ce qu'ils dépassent le panneau avant de la PDU. Monter la PDU au bâti en insérant 4 vis fournies par l'utilisateur **C** à travers les supports de montage **D**, puis dans les trous de montage des rails du bâti comme illustré.

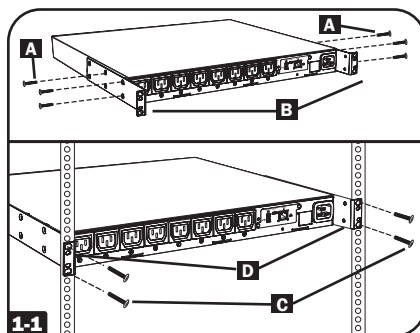

**1-2 Montage en bâti 0U :** Utiliser 3 vis **A** pour fixer chacun des 2 supports de montage plus courts **B** à la PDU comme illustré. Monter la PDU verticalement en insérant au moins deux vis fournies par l'utilisateur **C** à travers les supports de montage **D** et dans les points de montage ou le boîtier pour bâti.

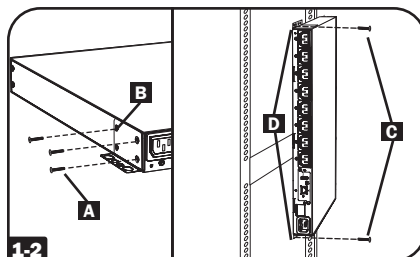

**1-3 Montage mural :** Utiliser 3 vis **A** pour fixer chacun des 2 supports de montage plus courts **B** à la PDU comme illustré. Monter la PDU au mur en insérant au moins deux vis fournies par l'utilisateur **C** à travers les supports de montage **D** et dans les points de montage solides.

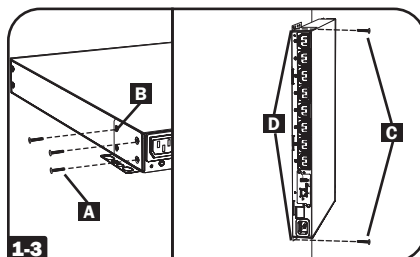

**1-4 Montage sous le comptoir :** Utiliser 3 vis **A** pour fixer chacun des 2 supports de montage plus courts **B** à la PDU comme illustré. Monter la PDU sous le comptoir en insérant au moins deux vis fournies par l'utilisateur **C** à travers les supports de montage **D** et dans les points de montage solides.

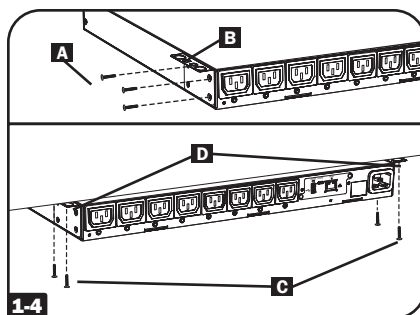

## Installation

- 1-5 Montage à profondeur réduite :** Utiliser 3 vis **A** pour fixer chacun des 2 supports de montage plus courts **B** à la PDU comme illustré. Monter la PDU à une surface stable avec les sorties tournées vers le haut en insérant au moins deux vis fournies par l'utilisateur **C** à travers les supports de montage **D** et dans les points de montage solides.

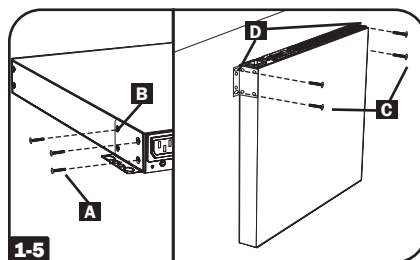

## Raccordement de la PDU

- 2-1 Connexion du cordon d'alimentation d'entrée :** Fixer la bride du câble à la PDU en insérant les languettes dans les fentes disponibles sur le dessus de l'entrée d'alimentation **A**. Sécuriser la bride en place en la glissant vers la droite. Fixer le cordon d'alimentation inclus à la PDU en insérant le connecteur IEC C19 **B** du cordon d'alimentation dans la bride du câble et dans l'entrée d'alimentation IEC C20 **C**.

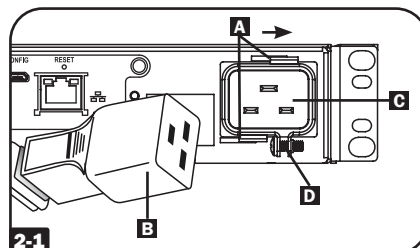

Installer la vis incluse **D** sur la bride du câble pour maintenir la connexion du cordon d'alimentation en place. Brancher l'autre extrémité du cordon d'alimentation d'entrée à une source d'alimentation CA compatible, comme un onduleur, une PDU ou une prise électrique.

**Remarque :** La source d'alimentation CA ne doit pas partager un circuit avec une charge électrique élevée.

**Remarque :** Lors du branchement de la PDU, elle devrait recevoir une protection contre les surcharges et un dispositif de protection contre les surcharges d'une section nominale de 20 A maximum.

- 2-2 Connexion de l'adaptateur NEMA :** Ce produit inclut un adaptateur de fiche qui ajoute une fiche NEMA L6-20P au cordon d'alimentation d'entrée. Utiliser cet adaptateur uniquement si vous connectez la PDU à une prise NEMA L6-20R. Insérer le connecteur IEC C19 **A** de l'adaptateur dans le connecteur IEC C20 **B** du cordon d'alimentation d'entrée. Maintenir la connexion en place au moyen d'un support de rétention **C** en utilisant les boulons inclus pour fixer les deux moitiés du support autour de la connexion comme illustré. Brancher la fiche NEMA L6-20P à une source d'alimentation CA compatible **D**, comme un onduleur, une PDU ou une prise électrique. **MISE EN GARDE : Pour éviter les risques de décharges électriques, s'assurer que le conducteur neutre (L2) a été identifié avant de raccorder la PDU.**

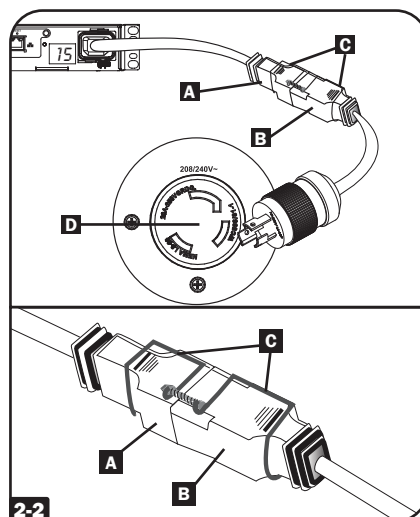

**Remarque :** Ne pas tenter d'attacher un cordon d'alimentation fourni par l'utilisateur à moins qu'il ne soit certifié compatible avec la source d'alimentation qui sera utilisée par la PDU.

## Installation

**2-3 Connexion du cordon d'alimentation pour l'équipement :** Insérer les connecteurs IEC C14 **A** des cordons d'alimentation de l'équipement dans les prises de sortie IEC C13 de la PDU **B**. Le voyant à DEL **C** près de chaque sortie s'allume lorsque la sortie est prête à fournir une alimentation CA sous tension. L'indicateur de charge (ampèremètre) numérique **D** affichera la charge totale de l'équipement connecté en ampères.

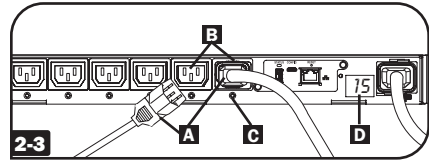

**2-4 Procédure de rétention de cordon facultative :** Utiliser les manchons en plastique C14 inclus pour fixer les fiches aux prises. Fixer le manchon à la fiche en s'assurant que les languettes de préhension **A** demeurent à l'extérieur de la fiche et qu'il repose solidement en place. Pour débrancher correctement l'équipement, utiliser les languettes de préhension pour retirer la fiche et le manchon de la prise de courant.

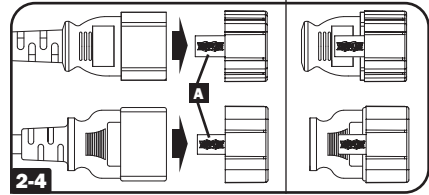

### Fonctionnement en réseau de la PDU

Pour des instructions sur la configuration en réseau, veuillez vous référer au manuel de l'utilisateur de la WEBCARDLX (n° de pièce 93358E) inclus avec ce produit.

## Caractéristiques

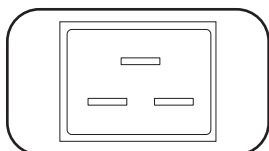

**Entrée d'alimentation d'entrée CA :** L'entrée IEC 60320 C20 se raccorde au cordon d'alimentation d'entrée CA amovible.

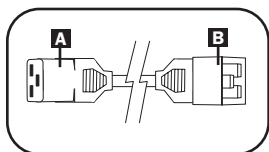

**Cordon d'alimentation d'entrée CA :** Le cordon amovible comporte un connecteur IEC 60320 C19 **A** et un connecteur IEC 60320 C20 **B**.

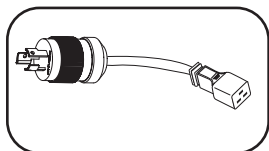

**Adaptateur d'entrée CA :** L'adaptateur convertit le cordon d'alimentation d'entrée CA en une fiche NEMA L6-20P. Le support de rétention inclus (non illustré) retient la connexion en place.

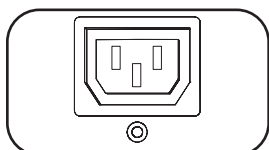

**Prises de sortie IEC 60320 C13 :** Lors du fonctionnement normal, les prises de sortie distribuent une alimentation CA à l'équipement branché. Lorsqu'une sortie est sous tension, le témoin à DEL lui étant associé s'allume.



**Indicateur de charge (ampèremètre) numérique :** Le courant électrique total utilisé par l'équipement raccordé est affiché en ampères sur l'ampèremètre.

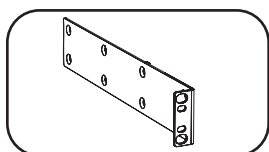

**Supports de montage plus longs :** Utiliser ces supports pour monter la PDU sur le plan horizontal dans un bâti standard ou un boîtier pour bâtis. La profondeur de montage peut être réglée en fixant les supports aux différentes positions sur la PDU.

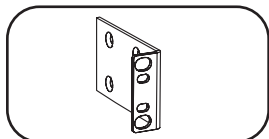

**Supports de montage plus courts :** Utiliser ces supports pour monter la PDU dans un bâti OU, dans une configuration murale ou sous le comptoir.

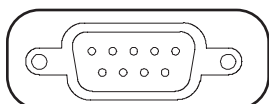

**Port de l'usine :** Le port est réservé pour la configuration par le personnel autorisé de l'usine seulement. Ne rien raccorder au port.

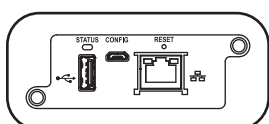

**WEBCARDLX :** Permet d'utiliser cette PDU comme un dispositif géré par le réseau, accessible via la plateforme de gestion de réseau SNMP, un navigateur Web, SSH ou Telnet.

## Soutien technique

Site Web : [www.tripplite.com/support](http://www.tripplite.com/support)

Adresse électronique : [techsupport@tripplite.com](mailto:techsupport@tripplite.com)

## Garantie

### GARANTIE LIMITÉE

Le vendeur garantit ce produit, s'il est utilisé conformément à toutes les instructions applicables, est exempt de tous défauts de matériaux et de fabrication pour une période de 2 ans à partir de la date d'achat initiale. Si le produit s'avère défectueux en raison d'un vice de matière ou de fabrication au cours de cette période, le vendeur s'engage à réparer ou remplacer le produit, à sa seule discrétion. Le service sous cette garantie ne peut être obtenue qu'en livrant ou en expédiant le produit (avec tous les frais d'expédition ou de livraison prépayés) à : Tripp Lite, 1111 W. 35th Street, Chicago, IL 60609 États-Unis. Le vendeur paiera les frais d'expédition de retour. Visiter [www.tripplite.com/support](http://www.tripplite.com/support) avant d'envoyer de l'équipement pour réparation.

CETTE GARANTIE NE S'APPLIQUE PAS À L'USURE NORMALE OU AUX DOMMAGES RÉSULTANT D'UNE MAUVAISE UTILISATION, D'UN ABUS OU D'UNE NÉGLIGENCE. LE VENDEUR NE DONNE AUCUNE GARANTIE EXPRESSE AUTRE QUE LA GARANTIE EXPRESSÉMENT DÉCRITE DANS LE PRÉSENT DOCUMENT. SAUF DANS LA MESURE INTERDITE PAR LA LOI APPLICABLE, TOUTE GARANTIE IMPLICITE, Y COMPRIS TOUTES LES GARANTIES DE QUALITÉ MARCHANDE OU D'ADAPTATION, SONT LIMITÉES À LA PÉRIODE DE GARANTIE CI-DESSUS ET CETTE GARANTIE EXCLUT EXPRESSÉMENT TOUS DOMMAGES DIRECTS ET INDIRECTS. (Certains états ne permettent pas de limitations sur la durée d'une garantie implicite, et certains états ne permettent pas l'exclusion ou la limitation des dommages fortuits ou consécutifs, de sorte que les limitations ou exclusions susmentionnées peuvent ne pas s'appliquer à vous. Cette garantie vous donne des droits légaux spécifiques, et vous pouvez avoir d'autres droits qui varient selon le territoire).

AVERTISSEMENT : L'utilisateur individuel doit prendre soin de déterminer avant l'utilisation si cet appareil est approprié, adéquat et sûr pour l'usage prévu. Puisque les utilisations individuelles sont sujettes à des variations importantes, le fabricant ne fait aucune déclaration ou garantie quant à l'aptitude ou l'adaptation de ces dispositifs pour une application spécifique.

### Numéros d'identification à la conformité réglementaire

À des fins de certification de conformité réglementaire et d'identification, un numéro de série unique a été attribué à votre produit Tripp Lite. Le numéro de série ainsi que toutes les marques d'homologation et les renseignements requis se trouvent sur la plaque signalétique du produit. Lorsque vous demandez des renseignements concernant la conformité de ce produit, reportez-vous toujours au numéro de série. Le numéro de série ne doit pas être confondu avec le nom de la marque ou le numéro de modèle du produit.

### Renseignements sur la conformité à la directive DEEE pour les clients de Tripp Lite et les recycleurs (Union européenne)



En vertu de la directive et des règlements d'application relatifs aux déchets d'équipements électriques et électroniques (DEEE), lorsque des clients achètent de l'équipement électrique et électronique neuf de Tripp Lite, ils ont droit :

- D'envoyer l'équipement usagé au recyclage pourvu qu'il remplace un équipement équivalent (cela varie selon les pays)
- De retourner le nouvel équipement afin qu'il soit recyclé à la fin de sa vie utile.

La politique de Tripp Lite en est une d'amélioration continue. Les caractéristiques techniques sont sujettes à changement sans préavis.



[TrippLite.Eaton.com/support](http://TrippLite.Eaton.com/support)

# Руководство пользователя

## Управляемый стоечный PDU Входной/выходной переменный ток: 208/230 В, 50/60 Гц

Модель: PDUMH20HVNET  
(Номер серии: AGPD6684)

Важные указания по технике безопасности	23
Установка	24
Функциональные возможности	27
Техническая поддержка	28
Гарантийные обязательства	28
English	1
Español	8
Français	15
Deutsch	29

EAT

**TRIPP·LITE**

[TrippLite.Eaton.com/support](http://TrippLite.Eaton.com/support)

Охраняется авторским правом © 2023 Tripp Lite. Перепечатка запрещается.

### СОХРАНИТЕ НАСТОЯЩИЕ УКАЗАНИЯ

В настоящем руководстве содержатся указания и предупреждения, которые необходимо соблюдать в процессе установки, эксплуатации и хранения данного изделия. Игнорирование этих указаний и предупреждений может привести к потере гарантии на изделие.



- Блок распределения питания (PDU) оснащен несколькими удобными розетками, но НЕ обеспечивает защиту подключенного оборудования от выбросов напряжения и шумов в линии.
- PDU предназначен только для использования в закрытых помещениях с регулируемым микроклиматом вдали от источников повышенной влажности, экстремальных температур, электропроводных загрязнителей, пыли и прямого солнечного света.
- Поддерживайте температуру воздуха внутри помещения в диапазоне от 0°C до 40°C.
- Установка PDU должна производиться только квалифицированным техническим специалистом.
- Не устанавливайте PDU на незакрепленной или неустойчивой поверхности.
- Установка следует производить в соответствии с требованиями национальных электротехнических нормативов. Обязательно используйте подходящие для устанавливаемой системы устройства защиты от перегрузок по току в соответствии с номиналами, указанными на разъемах/оборудовании.
- Подключите PDU к розетке, соответствующей принятым в вашей стране строительным нормам и надлежащим образом защищенной от избыточных токов, коротких замыканий и замыканий на землю.
- Электрические розетки, через которые осуществляется электропитание оборудования, должны быть установлены в легкодоступном месте вблизи него.
- Не подключайте PDU к незаземленной розетке, а также к удлинителям или переходникам, не имеющим заземления.
- Любые модели, устанавливаемые на постоянной основе без легкодоступного штепсельного разъема, должны в обязательном порядке оснащаться локальным устройством защитного отключения.
- Ни в коем случае не производите монтаж электрооборудования во время грозы.
- Ток, потребляемый отдельными элементами оборудования, подключаемыми к блоку распределения питания (PDU), не должен превышать номинал соответствующих розеток блока распределения питания (PDU).
- Суммарная нагрузка от потребителей, подключенных к блоку распределения питания (PDU), не должна превышать его максимально допустимую нагрузку.
- Не вносите изменений в конструкцию блока распределения питания (PDU), входных разъемов или кабелей питания.
- Не высверливайте отверстий в корпусе PDU и не пытайтесь вскрыть какую-либо его часть. Внутри него нет деталей, обслуживаемых пользователем.
- Не используйте PDU в случае повреждения любой из его частей.
- Не рекомендуется использование данного оборудования в системах жизнеобеспечения, где его выход из строя предположительно может привести к перебоям в работе оборудования жизнеобеспечения или в значительной мере снизить его безопасность или эффективность. Не используйте данное оборудование в присутствии воспламеняющейся анестетической смеси с воздухом, кислородом или закисью азота.

## Установка

### Монтаж PDU

PDU поддерживает пять основных типов установочной конфигурации: монтаж в стойку (высота 1U), вертикальный монтаж в стойку (высота 0U), настенный монтаж, монтаж под прилавком и монтаж с уменьшенной глубиной.

**Примечание.** Независимо от конфигурации, пользователь должен установить пригодность оснастки и предполагаемых процедур до начала монтажа. Блок распределения питания (PDU) и входящая в его комплект оснастка предназначены для обычных типов шкафов и могут не подходить для всех целей применения. Установочные конфигурации могут различаться в деталях. В комплект поставки входят винты для крепления монтажных кронштейнов к PDU. Используйте только винты, поставляемые производителем, или их полный аналог (#6-32, 3/16" с потайной головкой).

**1-1** **Монтаж в стойку размером 1U:** с помощью 3 винтов **A** прикрепите оба удлиненных монтажных кронштейна **B** к корпусу PDU, как показано на рисунке. PDU может монтироваться заподлицо путем прикрепления монтажных кронштейнов таким образом, чтобы они выходили за переднюю панель PDU. Вмонтируйте PDU в шкаф, вставив 4 винта **C** (в комплект поставки не входят) через монтажные кронштейны **D** в монтажные отверстия направляющих шкафа.

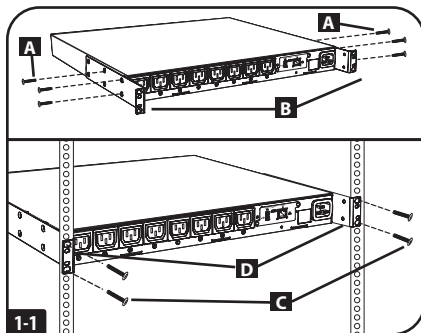

**1-2** **Вертикальный монтаж в стойку (высота 0U):** с помощью 3 винтов **A** прикрепите оба укороченных монтажных кронштейна **B** к корпусу PDU, как показано на рисунке. Прикрепите PDU вертикально путем ввертывания двух или более винтов **C** через монтажные кронштейны **D** в отверстия, соответствующие точкам монтажного крепления в стойке или шкафу.

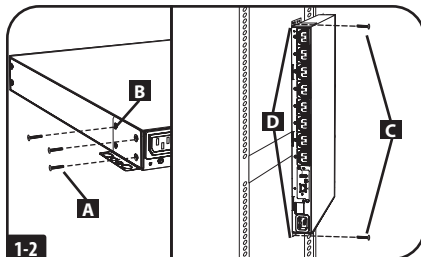

**1-3** **Настенный монтаж:** с помощью 3 винтов **A** прикрепите оба укороченных кронштейна **B** к корпусу PDU, как показано на рисунке. Прикрепите PDU к стене путем ввертывания двух или более винтов **C** (в комплект поставки не входят) через монтажные кронштейны **D** в точки монтажного крепления.

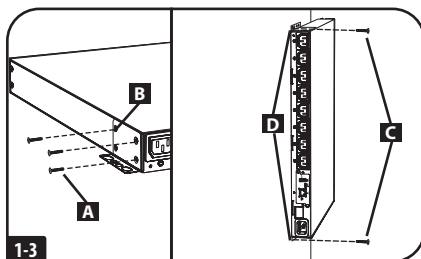

**1-4** **Монтаж под прилавком:** с помощью 3 винтов **A** прикрепите оба укороченных монтажных кронштейна **B** к корпусу PDU, как показано на рисунке. Закрепите PDU под прилавком путем ввертывания двух или более винтов **C** (в комплект поставки не входят) через монтажные кронштейны **D** в точки монтажного крепления.

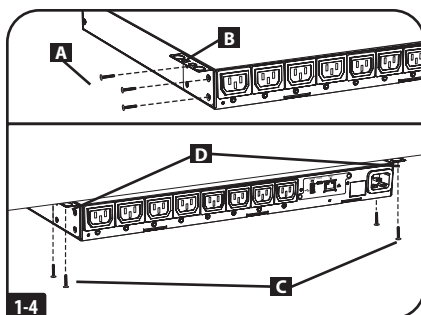



## Установка

- 1-5** **Монтаж с уменьшенной глубиной:** с помощью 3 винтов **A** прикрепите оба укороченных монтажных кронштейна **B** к корпусу PDU, как показано на рисунке. Прикрепите PDU к устойчивой поверхности розетками вверх путем ввертывания двух или более винтов **C** (в комплект поставки не входят) через монтажные кронштейны **D** в точки монтажного крепления.

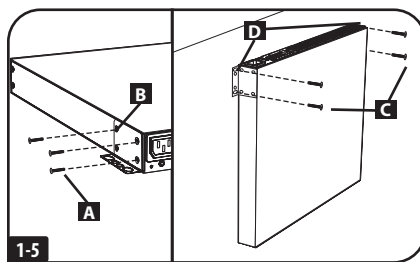

## Подключение PDU

- 2-1** **Подключение входного шнура питания:** прикрепите кабельный зажим к корпусу PDU, вставив язычки в соответствующие гнезда в верхней и нижней частях входного разъема питания **A**. Зафиксируйте зажим, сдвинув его вправо. Присоедините содержащийся в комплекте шнур питания к PDU, вставив разъем IEC C19 (**B**) шнура питания в кабельный зажим и входной разъем питания IEC C20 (**C**). Вверните поставляемый в комплекте винт **D** в кабельный зажим для фиксации подключенного шнура питания. Подсоедините другой конец входного шнура питания к совместимому источнику питания переменного тока (например, к ИБП, PDU или электрической розетке).

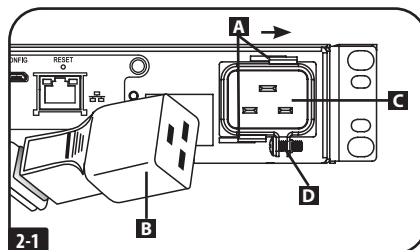

**Примечание.** Источник питания переменного тока не должен находиться в общем контуре с большой электрической нагрузкой.

**Примечание.** Подключаемый PDU должен быть оснащен защитой от перегрузок по току и устройством защиты от перегрузок по току номиналом не более 20А.

- 2-2** **Подключение переходника NEMA:** данное изделие оснащается штепсель-переходником, который обеспечивает шнур питания дополнительным разъемом типа NEMA L6-20P. Этот переходник следует использовать только при подключении PDU к розетке типа NEMA L6-20R. Вставьте разъем IEC C19 (**A**) переходника в разъем IEC C20 (**B**) входного шнура питания. Зафиксируйте соединение с помощью зажима для фиксации **C**, скрепив входящими в комплект болтами две части зажима, охватывающие соединение, как показано на рисунке. Подсоедините разъем NEMA L6-20P к совместимому источнику питания переменного тока **D** (например, к ИБП, PDU или электрической розетке). **ВНИМАНИЕ! Во избежание опасности поражения электрическим током необходимо распознать нейтральный провод (L2) перед подключением PDU.**

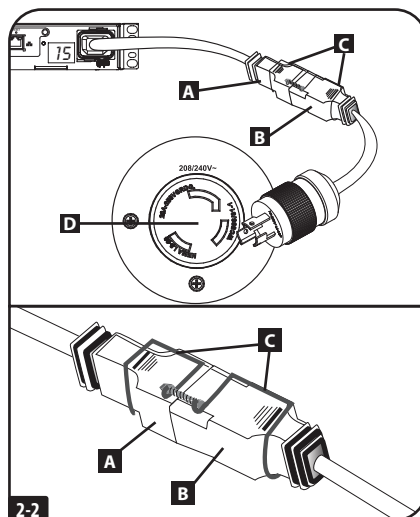

**Примечание.** Не следует производить подключение с помощью приобретаемого отдельно шнура питания, не сертифицированного на совместимость с источником питания, используемым на входе PDU.

## Установка

### 2-3 Подключение шнура питания оборудования:

вставьте разъемы IEC C14 (A) шнуров питания оборудования в выходные розетки IEC C13 (B) PDU. Свечение находящегося рядом с каждой выходной розеткой светодиодного индикатора C указывает на ее готовность к распределению электропитания переменного тока, поступающего от источника. Цифровой измеритель нагрузки D отображает суммарную нагрузку (в амперах), создаваемую подключенным оборудованием.

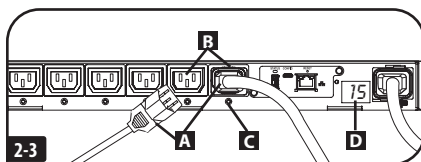

### 2-4 Опциональная процедура фиксации шнура:

зафиксируйте разъемы в розетках при помощи входящих в комплект муфт под разъемы C14. Прикрепите муфту к разъему, убедившись в том, что язычки A остались снаружи, а также в плотном прилегании муфты. Для правильного отключения оборудования от источника питания вынимайте разъем с муфтой из розетки, держась за язычки.

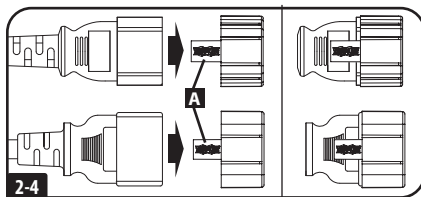

## Включение PDU в сеть

Указания по настройке сети изложены в руководстве пользователя устройства WEBCARDLX (PN 93358E), поставляемом в комплекте с ним.

## Функциональные возможности

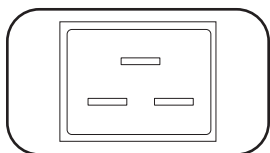

**Входной разъем питания переменного тока:** разъем IEC 60320 C20 используется для подключения отсоединяемого входного шнура питания переменного тока.

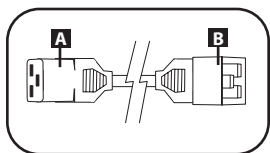

**Входной шнур питания переменного тока:** отсоединяемый шнур имеет разъем IEC 60320 C19 (А) и разъем IEC 60320 C20 (В).

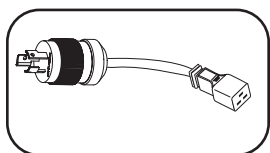

**Входной адаптер питания переменного тока:** этот адаптер преобразует входной шнур питания переменного тока в разъем NEMA L6-20P. Поставляемый в комплекте зажим для фиксации (на рисунке не показан) обеспечивает фиксацию соединения.

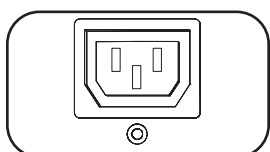

**Выходные розетки IEC 60320 C1:** в штатном режиме работы выходные розетки распределяют мощность переменного тока между подключенными к ним элементами оборудования. Во время нахождения той или иной розетки под напряжением горит связанный с ней светодиодный индикатор.



**Цифровой измеритель нагрузки (амперметр):** суммарный электрический ток, потребляемый подключенным оборудованием, отображается на дисплее измерителя в амперах.

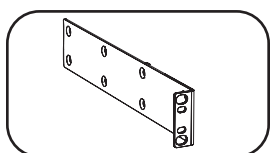

**Удлиненные монтажные кронштейны:** используйте эти кронштейны для горизонтального монтажа PDU в стандартную стойку или шкаф. Монтажная глубина может регулироваться путем крепления кронштейнов к другим точкам PDU.

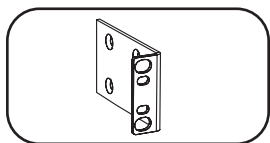

**Укороченные монтажные кронштейны:** используйте эти кронштейны для вертикального монтажа PDU в стойку (OU), а также на стену или под прилавок.

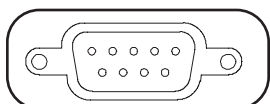

**Служебный порт:** данный порт зарезервирован для настройки, осуществляемой только уполномоченным персоналом завода-изготовителя. Не подключайте к этому порту какое-либо оборудование.

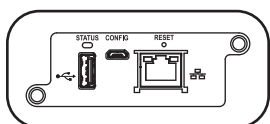

**Карта WEBCARDLX:** обеспечивает возможность эксплуатации данного PDU в качестве управляемого сетевого устройства, доступного через платформу сетевого управления на основе SNMP, веб-браузер, протокол SSH или Telnet.

## Техническая поддержка

Веб-страница: [www.tripplite.com/support](http://www.tripplite.com/support)

Эл. почта: [techsupport@tripplite.com](mailto:techsupport@tripplite.com)

## Гарантийные обязательства

### ОГРАНИЧЕННАЯ ГАРАНТИЯ

Продавец гарантирует отсутствие значительных дефектов материала или изготовления в течение 2 лет с момента первой покупки данного изделия при условии его использования в соответствии со всеми применимыми к нему указаниями. В случае проявления каких-либо дефектов материала или изготовления в течение указанного периода Продавец осуществляет ремонт или замену данного изделия исключительно по своему усмотрению. Обслуживание по настоящей Гарантии производится только при условии доставки или отправки вами бракованного изделия (с предварительной оплатой всех расходов по его транспортировке или доставке) по адресу: Tripp Lite, 1111 W. 35th Street, Chicago, IL 60609 USA. Расходы по обратной транспортировке изделия оплачиваются Продавцом. Перед возвратом любого оборудования для проведения ремонта ознакомьтесь с информацией на странице [www.tripplite.com/support](http://www.tripplite.com/support).

ДЕЙСТВИЕ НАСТОЯЩЕЙ ГАРАНТИИ НЕ РАСПРОСТРАНЯЕТСЯ НА СЛУЧАИ ЕСТЕСТВЕННОГО ИЗНОСА ИЛИ ПОВРЕЖДЕНИЯ В РЕЗУЛЬТАТЕ АВАРИИ, НЕНАДЛЕЖАЩЕГО ИСПОЛЬЗОВАНИЯ, НАРУШЕНИЯ ПРАВИЛ ЭКСПЛУАТАЦИИ ИЛИ ХАЛАТНОСТИ. ПРОДАВЕЦ НЕ ПРЕДОСТАВЛЯЕТ НИКАКИХ ЯВНО ВЫРАЖЕННЫХ ГАРАНТИЙ ЗА ИСКЛЮЧЕНИЕМ ПРЯМО ИЗЛОЖЕННОЙ В НАСТОЯЩЕМ ДОКУМЕНТЕ. ЗА ИСКЛЮЧЕНИЕМ СЛУЧАЕВ, ЗАПРЕЩЕННЫХ ДЕЙСТВУЮЩИМ ЗАКОНОДАТЕЛЬСТВОМ, ВСЕ ПОДРАЗУМЕВАЕМЫЕ ГАРАНТИИ, ВКЛЮЧАЯ ВСЕ ГАРАНТИИ ПРИГОДНОСТИ ДЛЯ ПРОДАЖИ ИЛИ ИСПОЛЬЗОВАНИЯ ПО НАЗНАЧЕНИЮ, ОГРАНИЧЕНЫ ПО ПРОДОЛЖИТЕЛЬНОСТИ ДЕЙСТВИЯ ВЫШЕУКАЗАННЫМ ГАРАНТИЙНЫМ СРОКОМ; КРОМЕ ТОГО, ИЗ НАСТОЯЩЕЙ ГАРАНТИИ ЯВНЫМ ОБРАЗОМ ИСКЛЮЧАЮТСЯ ВСЕ ПОБОЧНЫЕ, СЛУЧАЙНЫЕ И КОСВЕННЫЕ УБЫТКИ. (В некоторых штатах не допускается введение ограничений на продолжительность действия тех или иных подразумеваемых гарантий, а в некоторых - исключение или ограничение размера побочных или косвенных убытков. В этих случаях вышеизложенные ограничения или исключения могут на вас не распространяться. Настоящая Гарантия предоставляет вам конкретные юридические права, а набор других ваших прав может быть различным в зависимости от юрисдикции).

**ВНИМАНИЕ!** До начала использования данного устройства пользователь должен убедиться в том, что оно является пригодным, соответствующим или безопасным для предполагаемого применения. В связи с большим разнообразием конкретных применений производитель не дает каких-либо заверений или гарантий относительно пригодности данных изделий для какого-либо конкретного применения или их соответствия каким-либо конкретным требованиям.

#### Идентификационные номера соответствия нормативным требованиям

В целях сертификации на соответствие нормативным требованиям и опознавания приобретенному вами изделию марки Tripp Lite присвоен уникальный серийный номер. Серийный номер располагается на заводской табличке вместе со всеми необходимыми отметками о приемке и прочей информацией. При запросе информации о соответствии данного изделия нормативным требованиям обязательно указывайте его серийный номер. Серийный номер не следует путать с наименованием марки изделия или номером его модели.

#### Информация по выполнению требований Директивы WEEE для покупателей и переработчиков продукции компании Tripp Lite (являющихся резидентами Европейского союза)



Согласно положениям Директивы об утилизации отходов электрического и электронного оборудования (WEEE) и исполнительных распоряжений по ее применению, при покупке потребителями нового электрического или электронного оборудования производства компании Tripp Lite они получают право на:

- Продажу старого оборудования по принципу "один за один" и/или на эквивалентной основе (в зависимости от конкретной страны)
- Отправку нового оборудования на переработку после окончательной выработки его ресурса

Компания Tripp Lite постоянно совершенствует свою продукцию. В связи с этим возможно изменение технических характеристик без предварительного уведомления.

# TRIPP·LITE

[TrippLite.Eaton.com/support](http://TrippLite.Eaton.com/support)

# Betriebsanleitung

## Geschaltetes Rack PDU 208/230 V, 50/60 Hz AC-Eingang und Ausgang

**Modell: PDUMH20HVNET**  
(Seriennummer: AGPD6684)

Wichtige Sicherheitshinweise	2
Installation	3
Eigenschaften	6
Technische Unterstützung	7
Garantie und Produktregistrierung	7
English	1
Español	8
Français	15
Русский	22



[TrippLite.Eaton.com/support](https://www.TrippLite.Eaton.com/support)

Copyright © 2023 Tripp Lite. Alle Rechte vorbehalten.

## Wichtige Sicherheitshinweise

### BITTE BEWAHREN SIE DIESE ANLEITUNG AUF

Die vorliegende Betriebsanleitung enthält Anweisungen und Warnhinweise, die bei Installation, Betrieb und Lagerung des hierin beschriebenen Produkts befolgt werden sollten. Nichtbeachtung dieser Anweisungen und Warnungen kann die Garantie beeinträchtigen.



**VORSICHT** Nur Personen, die entsprechend geschult oder qualifiziert sind, sollten dieses Gerät benutzen. Personen, die nicht geschult oder qualifiziert sind, sollten dieses Gerät nicht verwenden, es sei denn, sie werden von jemandem beaufsichtigt, der entsprechend geschult oder qualifiziert ist.

Kinder sind zu beaufsichtigen, um sicherzustellen, dass sie das Gerät nicht als Spielzeug verwenden.

Benutzen Sie das Gerät nicht, wenn Kabel und Stecker beschädigt sind. Wenn es nicht richtig funktioniert oder es fallen gelassen oder beschädigt wurde, bringen Sie es zu einem autorisierten Servicecenter zur Überprüfung und Reparatur.

Wenn das Netzkabel beschädigt ist, muss es vom Hersteller, seinem autorisierten Kundendienst oder von qualifiziertem Personal ersetzt werden, um eine Gefährdung zu vermeiden.

- Die PDU bietet den Komfort mehrerer Steckdosen, bietet jedoch KEINEN Überspannungs- oder Leitungsrauschschutz für angeschlossene Geräte.
- Die PDU ist nur für die Verwendung in Innenräumen in einer kontrollierten Umgebung konzipiert, fern von übermäßiger Feuchtigkeit, extremen Temperaturen, leitfähigen Verunreinigungen, Staub oder direkter Sonneneinstrahlung.
- Halten Sie die Umgebungstemperatur im Innenbereich zwischen 32 °F und 104 °F (0 °C und 40 °C).
- Die PDU darf nur von einem qualifizierten Techniker installiert werden.
- Versuchen Sie nicht, die PDU auf einer unsicheren oder instabilen Oberfläche zu montieren.
- Installieren Sie die PDU gemäß den Vorgaben der nationalen Elektrorichtlinien. Stellen Sie sicher, dass Sie für die Installation einen geeigneten Überstromschutz verwenden, der der Nennleistung des Steckers/Geräts entspricht.
- Schließen Sie die PDU an eine Steckdose an, die Ihren örtlichen Bauvorschriften entspricht und ausreichend gegen Überströme, Kurzschlüsse und Erdschlüsse geschützt ist.
- Die Steckdosen, die das Gerät mit Strom versorgen, sollten in der Nähe des Geräts installiert und leicht zugänglich sein.
- Schließen Sie die PDU nicht an eine nicht geerdete Steckdose oder an Verlängerungskabel oder Adapter an, die die Verbindung zur Erde aufheben.
- Stellen Sie sicher, dass Sie bei allen Modellen, die fest installiert sind und keinen leicht zugänglichen Stecker haben, eine lokale Trennvorrichtung vorsehen.
- Versuchen Sie niemals, elektrische Geräte während eines Gewitters anzuschließen.
- Einzelne Geräte, die an die PDU angeschlossen sind, sollten nicht mehr Strom aufnehmen als die Nennleistung der einzelnen PDU-Ausgänge.
- Die an die PDU angeschlossene Gesamtlast darf die maximale Nennlast der PDU nicht überschreiten.
- Versuchen Sie nicht, die PDU, Eingangsstecker oder Stromkabel zu modifizieren.
- Bohren Sie das Gehäuse der PDU nicht an und versuchen Sie nicht, es zu öffnen. Die USV enthält keine Teile, die vom Benutzer gewartet werden können.
- Versuchen Sie nicht, die PDU zu verwenden, wenn ein Teil davon beschädigt ist.
- Die Verwendung dieses Geräts für Lebenserhaltungssysteme, in denen der Ausfall des Geräts den Ausfall des Lebenserhaltungssystems verursachen oder dessen Sicherheit beziehungsweise Wirksamkeit bedeutend beeinträchtigen kann, wird nicht empfohlen. Verwenden Sie das Gerät nicht in der Nähe von entzündbaren Narkosemittelmischungen, die Luft, Sauerstoff oder Stickstoffdioxid enthalten.

# Installation

## Montage der PDU

Die PDU unterstützt fünf primäre Montagekonfigurationen: 1U-Rack, 0U-Rack (vertikal), Wandmontage, Untertischmontage und reduzierte Bauhöhe.

**Hinweis:** Unabhängig von der Konfiguration muss der Benutzer vor der Montage die Eignung der Hardware und der Verfahren bestimmen. Die PDU und die mitgelieferte Hardware sind für gängige Rack- und Rack-Gehäusetypen ausgelegt und eignen sich möglicherweise nicht für alle Anwendungen. Die genauen Montagekonfigurationen können variieren. Schrauben für die Befestigung der Montagehalterungen an der PDU sind im Lieferumfang enthalten. Verwenden Sie nur die vom Hersteller gelieferten Schrauben oder deren genaue Entsprechung (Nr. 6-32, 3/16" Flachkopf).

**1-1 1U-Rack-Montage:** Verwenden Sie 3 Schrauben, **A** um jede der 2 längeren Montagehalterungen wie abgebildet **B** an der PDU zu befestigen. Sie können die PDU in einer vertieften Position montieren, indem Sie die Halterungen so anbringen, dass sie über die Frontblende der PDU hinausragen. Montieren Sie die PDU in den Rack, indem Sie 4 Schrauben **C** durch die Montagehalterungen **D** und in die Befestigungsbohrungen der Rackschienen einführen.

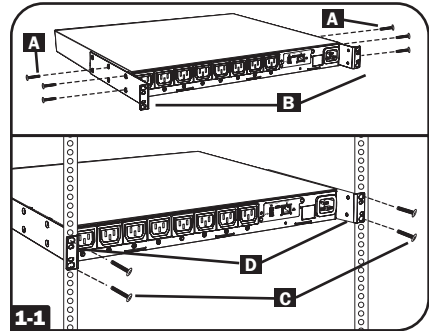

**1-2 0U-Rack-Montage:** Verwenden Sie 3 Schrauben, **A** um jede der 2 kürzeren Montagehalterungen wie abgebildet **B** an der PDU zu befestigen. Montieren Sie die PDU vertikal, indem Sie 2 oder mehr Schrauben **C** durch die Montagehalterungen **D** und in die Befestigungspunkte im Rack oder Rack-Gehäuse einführen.

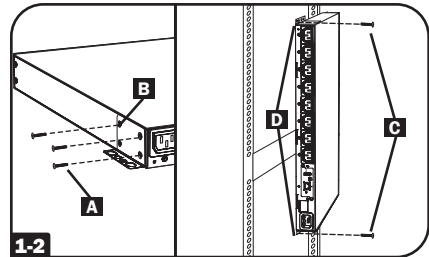

**1-3 Wandmontage:** Verwenden Sie 3 Schrauben, **A** um jede der 2 kürzeren Montagehalterungen wie abgebildet **B** an der PDU zu befestigen. Befestigen Sie die PDU an der Wand, indem Sie 2 oder mehr Schrauben **C** durch die Montagehalterungen **D** und in sichere Befestigungspunkte einführen.

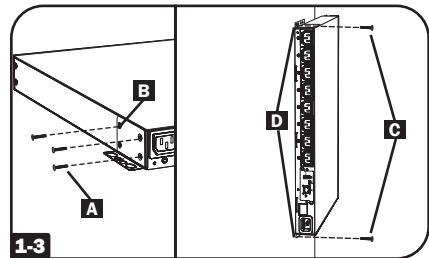

**1-4 Untertischmontage:** Befestigen Sie die beiden **A** kürzeren Montagehalterungen wie abgebildet mit jeweils **B** drei Schrauben an der PDU. Montieren Sie die PDU unter dem Tisch, indem Sie zwei oder mehr Schrauben **C** durch die Montagehalterungen **D** und in sichere Montagepunkte einführen.

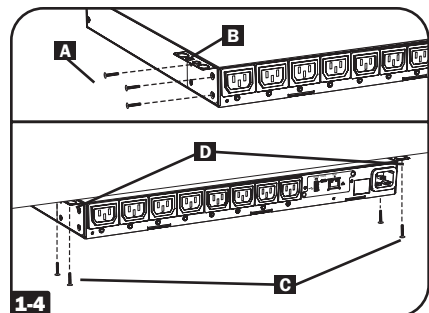

# Installation

## 1-5 Montage mit reduzierter Tiefe:

Verwenden Sie 3 Schrauben, **A**, um die 2 kürzeren Montagehalterungen wie abgebildet **B** an der PDU zu befestigen. Befestigen Sie die PDU an einer stabilen Oberfläche mit den Ausgängen nach oben, indem Sie 2 oder mehr Schrauben **C** durch die Montagehalterungen **D** und in sichere Montagepunkte einführen.

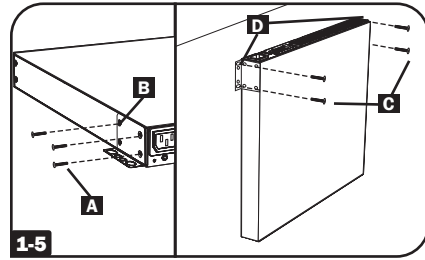

## Anschließen der PDU

### 2-1 Anschluss des Eingangsnetzkaabels:

Befestigen Sie die Kabelklemme an der PDU, indem Sie die Laschen in die verfügbaren Schlitzte oben und unten am Stromeingang einführen **A**. Sichern Sie die Klammer, indem Sie diese nach rechts schieben. Schließen Sie das mitgelieferte Netzkabel an die PDU an, indem Sie den IEC C19-Stecker **E** des Netzkabels in die Kabelklemme und den IEC C20-Netzstecker einführen **C**. Bringen Sie die mitgelieferte Schraube **D** an der Kabelklemme an, um den Anschluss des Netzkabels zu sichern. Schließen Sie das andere Ende des Netzkabels an eine kompatible Wechselstromquelle an, z. B. eine USV-Anlage, eine PDU oder eine Steckdose.

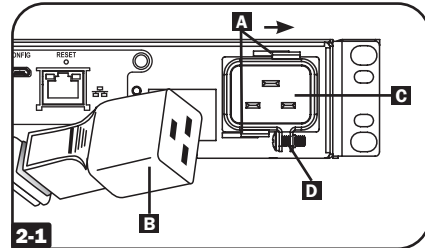

**Hinweis:** Die Wechselstromquelle sollte nicht an einen Stromkreis mit einer schweren Elektrischen Ladung verbunden werden.

**Hinweis:** Wenn die PDU angeschlossen wird, sollte sie mit einem Überstromschutz und einer Überstromschutzvorrichtung für Abzweigungen mit maximal 20 A ausgestattet sein.

**2-2 NEMA-Adapter-Anschluss:** Dieses Produkt enthält einen Steckeradapter, der das Eingangskabel um einen NEMA L6-20P-Stecker ergänzt. Verwenden Sie diesen Adapter nur, wenn Sie die PDU an eine NEMA L6-20R-Steckdose anschließen möchten. Stecken Sie den IEC C19 Stecker **A** des Adapters in den IEC C20 Stecker **B** des Eingangskabels. Sichern Sie die Verbindung mit der Halterung, indem Sie **C** die beiden Hälften des Bügels wie abgebildet mit den mitgelieferten Schrauben um die Verbindung herum befestigen. Verbinden Sie den NEMA L6-20P Stecker mit einer kompatiblen Wechselstromquelle, wie **D** z.B. einem USV System, PDU oder Ausgang.

**Achtung: Um die Gefahr eines Stromschlags zu verhindern, stellen Sie sicher, dass der Nullleiter (L2) vor dem Anschließen der PDU identifiziert wurde.**

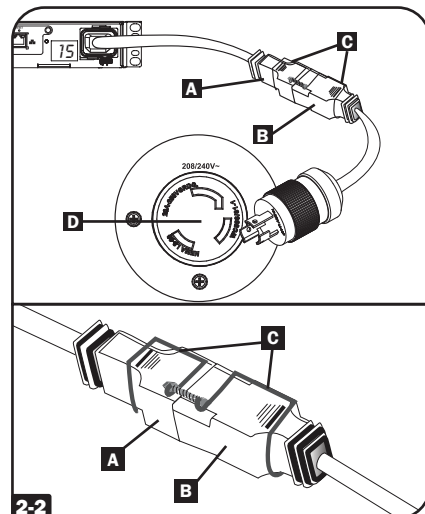

**Hinweis:** Versuchen Sie nicht, ein vom Benutzer bereitgestelltes Netzkabel anzuschließen, wenn es nicht für die von der PDU verwendete Eingangsstromquelle zertifiziert ist.



## Installation

- 2-3 Anschluss des Geräte-Netzkabels:** Stecken Sie die IEC-C14-Stecker **A** der Geräte-Netzkabel in die IEC-C13-Ausgangsbuchsen der PDU **B**. Die LED in der **C** Nähe jeder Ausgangssteckdose leuchtet, wenn die Steckdose bereit ist, stromführenden Wechselstrom zu liefern. Auf dem Digitalen Ladungsmessgerät **D** wird die Gesamtlast der angeschlossenen Geräte in Ampere angezeigt.

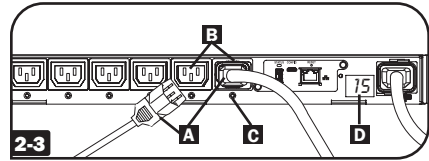

- 2-4 Optionales Kabelsicherungsverfahren:** Verwenden Sie die mitgelieferten C14-Hülsen, um die Stecker an den Steckdosen zu befestigen. Bringen Sie die Hülse am Stecker an. Achten Sie darauf, dass die Zuglaschen außerhalb des **A** Steckers bleiben und dass die Hülse sicher sitzt. Um das Gerät ordnungsgemäß auszustecken, verwenden Sie die Zuglaschen, um die Stecker und die Hülse aus der Buchse zu entfernen.

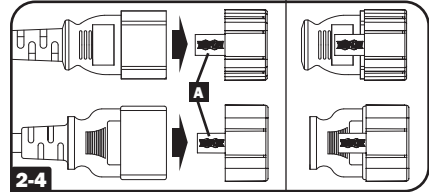

## Vernetzung der PDU

Anweisungen zur Konfiguration des Netzwerk finden Sie im Benutzerhandbuch WEBCARDLX (PN 93358E), das diesem Produkt beiliegt.

## Eigenschaften

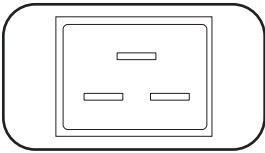

**AC-Eingangsstromanschluss:** Der IEC 60320 C20-Eingang wird mit dem abnehmbaren AC-Eingangsstromkabel verbunden.

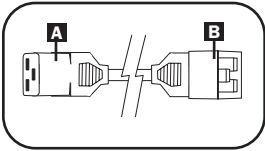

**AC-Eingangsnetz-kabel:** Das abnehmbare Kabel verfügt über einen IEC 60320 C19-Stecker **A** und einen IEC 60320 C20-Stecker **B**.

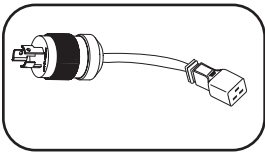

**AC-Eingangsadapter:** Der Adapter wandelt das AC-Eingangsnetz-kabel in einen NEMA L6-20P-Stecker um. Die mitgelieferte Halterung (nicht im Bild) sichert die Verbindung.

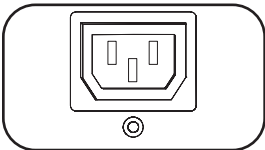

**IEC 60320 C13 Ausgangsbuchsen:** Während des normalen Betriebs verteilen die Ausgangsbuchsen den Wechselstrom an die angeschlossenen Geräte. Wenn eine Ausgang unter Spannung steht, leuchtet die zugehörige LED.



**Digitales Ladungsmessgerät (Amperemeter):** Der Gesamtstrom, der von den angeschlossenen Geräten aufgenommen wird, wird auf dem Messgerät in Ampere angezeigt.

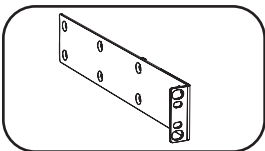

**Längere Montagehalterungen:** Verwenden Sie diese Halterungen, um die PDU horizontal in einem Standard-Rack oder Rack-Gehäuse zu montieren. Die Installationstiefe kann angepasst werden, indem die Halterungen in unterschiedlichen Positionen an der PDU installiert werden.

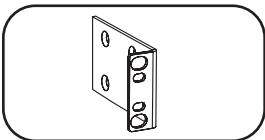

**Kürzere Montagehalterungen:** Verwenden Sie diese Halterungen, um die PDU in einem OU-Rack, an der Wand oder unter einem Tisch zu montieren.

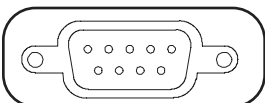

**Werksport:** Der Port ist ausschließlich für die Konfiguration durch autorisiertes Werkpersonal reserviert. Schließen Sie nichts an diesen Port an.

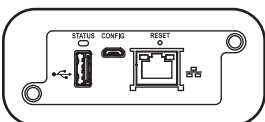

**WEBCARDLX:** Ermöglicht Ihnen den Betrieb dieses PDU als verwaltetes Netzwerk-Gerät, auf das Sie über die SNMP-Netzwerk Verwaltungsplattform, Netzbrowser, SSH oder Telnet zugreifen können.

## Technische Betreuung

Webseite: [www.tripplite.com/support](http://www.tripplite.com/support)

E-Mail: [techsupport@tripplite.com](mailto:techsupport@tripplite.com)

## Garantie und Produktregistrierung

### Eingeschränkte Garantie

Der Verkäufer garantiert, dass dieses Produkt, wenn es in Übereinstimmung mit allen anwendbaren Anweisungen verwendet wird, für einen Zeitraum von 2 Jahren ab dem Erstkaufdatum frei von ursprünglichen Material- und Verarbeitungsfehlern ist. Wenn das Produkt in diesem Zeitraum Material- oder Herstellungsfehler aufweist, kann der Verkäufer diese Fehler nach eigenem Ermessen beheben oder das Produkt ersetzen. Der Service im Rahmen dieser Garantie kann nur in Anspruch genommen werden, indem Sie das Produkt (unter Vorauszahlung aller Versand- oder Lieferkosten) an folgende Adresse liefern oder schicken: Tripp Lite, 1111 W. 35th Street, Chicago, IL 60609 USA. Der Verkäufer zahlt die Rücksendungsgebühren. Besuchen Sie [www.tripplite.com/support](http://www.tripplite.com/support), bevor Sie das Gerät zur Reparatur zurücksenden.

DIESE GARANTIE GILT NICHT FÜR NORMALEN VERSCHLEISS ODER FÜR SCHÄDEN, DIE DURCH UNFALL, MISSBRAUCH ODER VERNACHLÄSSIGUNG ENTSTEHEN. AUSSER DEN NACHSTEHEND AUSDRÜCKLICH DARGELEGTEN GARANTIEBEDINGUNGEN ÜBERNIMMT DER VERKÄUFER KEINERLEI GARANTIE. SOFERN NICHT DURCH DAS GELTENDE RECHT UNTERSAGT, SIND ALLE STILLSCHWEIGENDEN GARANTIEEN, EINSCHLIESSLICH ALLER GARANTIEEN FÜR DIE HANDELSÜBLICHE QUALITÄT ODER EIGNUNG, AUF DIE OBEN ANGELEGEBENE GARANTIEZEIT BESCHRÄNKT; UND DIESE GARANTIE SCHLIESST AUSDRÜCKLICH ALLE ZUFÄLLIGEN SCHÄDEN UND FOLGESCHÄDEN AUS. (In einigen Staaten sind Beschränkungen an der Dauer einer stillschweigenden Garantie nicht zulässig, und in einigen Staaten ist der Ausschluss oder die Beschränkung von Neben- oder Folgeschäden nicht zulässig, so dass die oben genannten Beschränkungen oder Ausschlüsse für Sie möglicherweise nicht gelten. Diese Garantie gibt Ihnen bestimmte Rechte. Sie haben jedoch möglicherweise andere Rechte, die abhängig von der Gerichtsbarkeit variieren können.)

WARNUNG: Der Benutzer muss vor der Verwendung überprüfen, ob das Gerät für den beabsichtigten Zweck geeignet und angemessen ist und ob der Einsatz sicher ist. Da die Anwendungen variieren können, übernimmt der Hersteller keine Garantie bezüglich der Eignung dieser Geräte für einen bestimmten Verwendungszweck.

### Identifikationsnummern zur Einhaltung gesetzlicher Vorschriften

Zum Zwecke der Einhaltung gesetzlicher Vorschriftenzertifizierungen und der Identifizierung wurde Ihrem Tripp Lite Produkt eine eindeutige Seriennummer zugewiesen. Die Seriennummer finden Sie auf dem Typenschild des Produkts, zusammen mit allen erforderlichen Zulassungskennzeichnungen und Informationen. Wenn Sie Compliance-Informationen für dieses Produkt anfordern, geben Sie immer diese Seriennummer an. Die Seriennummer sollte nicht mit dem Markennamen oder der Modellnummer des Produkts verwechselt werden.

### WEEE Compliance Informationen für Tripp Lite Kunden und Recycler (Europäische Union)



Gemäß der Richtlinie über Elektro- und Elektronik-Altgeräte (WEEE) und den entsprechenden Durchführungsbestimmungen haben Kunden, die neue Elektro- und Elektronikgeräte von Tripp Lite kaufen, ein Recht darauf:

- Senden Sie alte Geräte zum Recycling auf der Grundlage einer Eins-zu-Eins-Rücknahme (dies ist je nach Land unterschiedlich)
- Senden Sie die neuen Geräte zum Recycling zurück, wenn diese letztendlich zu Abfall werden.

Tripp Lite hat den Grundsatz, sich kontinuierlich zu verbessern. Spezifikationen können ohne Ankündigung geändert werden.



[TrippLite.Eaton.com/support](http://TrippLite.Eaton.com/support)